



**FORGE
ADOUR**

**DAS GLÜCK
WIRD JEDEN TAG
NEU GESCHMIEDET**

A group of people are gathered around an outdoor dining table. In the foreground, a woman with long dark hair is focused on serving food from a large, shiny metal bowl. To her left, a woman with long blonde hair is smiling and looking towards the camera. Another woman in a striped shirt is visible in the background, also engaged in the meal. The table is set with various dishes, including a plate of salad and a plate of food with a knife. The scene is lit with warm, ambient light, suggesting an evening or dusk setting. The background shows green foliage and a stone wall.

FORGE ADOUR

DAS GLÜCK WIRD JEDEN TAG NEU GESCHMIEDET

Eine einfache Mahlzeit im Kreis der Familie,
mit Freunden oder einfach nur zu zweit.
Lachen, Lächeln, das Vergnügen,
ganz einfach Zeit miteinander zu verbringen.
Genießen, schlemmen, sich austauschen.

Es liegt in unserer Hand, diese
unwiederbringlichen Momente zu schaffen,
denn Glück ist etwas ganz Konkretes.
Es steckt in jedem dieser Augenblicke,
in diesen kleinen alltäglichen Glücksmomenten.

Genau das ist Leben.

Und genau deshalb entwickeln wir unsere Planchas
und all die anderen Produkte rund um das Garen.
Damit alle, die um sie herum versammelt sind,
diese kleinen Glücksmomente erfinden, erfahren
und erschaffen können.

All diese kleinen Glücksmomente, die Sie mit unseren
Planchas erleben, sind auch unsere Motivation, denn
wir sind überzeugt davon, dass **das Glück jeden
Tag neu geschmiedet wird.**

FAMILIE
FREUNDE
LACHEN
LÄCHELN
VERGNÜGEN
MIT EINANDER
SCHLEMMEN
GENIESSSEN
AUSTAUSCHEN
ERFINDEN
ERLEBEN
GLÜCK
MOMENTE

INHALE



Wurzeln

Die Geschichte einer authentischen Marke — ■ Seite 08

Design

Formvollendete Ästhetik — ■ Seite 10

Innovation

Wir erfinden heute schon die Lösungen von morgen — ■ Seite 12

Garen

Das Glück der gesunden Genüsse — ■ Seite 16

Ökodesign

Schmieden der Welt von morgen — ■ Seite 18

Weitere Leistungen

Wir machen Ihnen das Glück leicht — ■ Seite 20

Sortimente

Produktreihe PLANCHAS — ■ Seite 24

Produktreihe PREMIUM — ■ Seite 26

Produktreihe MODERN — ■ Seite 36

Produktreihe ORIGIN — ■ Seite 46

Produktreihe BASE — ■ Seite 52

Produktreihe COOKING — ■ Seite 58

Produktreihe COMBI — ■ Seite 62

OUTDOOR-Küchen — ■ Seite 68

HOLZKOHLEGRILLS — ■ Seite 78

UTENSILIEN UND ZUBEHÖR — ■ Seite 82



Die
kleinen alltäglichen
Glücksmomente
leben



en
ente

**FORGE
ADOUR**

Wurzeln

Die Geschichte einer *authentischen* Marke



VOTRE NOUVEL
ESPACE ^{250 M²} **ART et**
FLAMME
CHEMINÉES
BARBECUES

Venez visiter notre Hall d'Exposition
Sur place : 25 modèles de cheminées
rustique, moderne, classique, etc...



SOCIÉTÉ FORGE-ADOUR - FABRICANT BARBECUES-FER FORGE
ROUTE DE CAMBO (face à l'Union Saup) BAYONNE ☎ 59 33 64 65

Eine Marke, entstanden aus handwerklichem Können und der Kunst, das Leben zu genießen

Forge Adour entstand aus handwerklichem Können und der perfekten Beherrschung des Werkstoffs, vor allem aber aus der Kunst, das Leben zu genießen. Gemeint ist damit natürlich die Lebenskunst des französischen Südwestens – Forge Adour wurde vor 45 Jahren im französischen Bayonne gegründet –, aber auch die spanische, dem Land, aus dem die Plancha und der Gründer der Marke stammen. Das sind die Wurzeln und die Geschichte, auf denen die Marke Forge Adour fußt.

Das Unternehmen war zunächst auf die Herstellung von Feuerschutzwänden und Kaminzubehör spezialisiert und diversifizierte seine Geschäftstätigkeit rund um Gargeräte, indem es zunächst Grills in sein Angebot aufnahm und anschließend das Universum der Planchas erschloss, die damals in Frankreich noch unbekannt waren und schnell zum Hauptprodukt von Forge Adour wurden. Heute wird die Geschichte mit der Entwicklung der Outdoor-Küche fortgesetzt.

Getreu seinen Werten verfolgt Forge Adour seit der Unternehmensgründung das Ziel, seinen Kunden langlebige und hochwertige Produkte zu bieten und sämtliche Glieder der Produktionskette zu beherrschen.

Die mit diesem Ziel aufgebaute Konstruktionsabteilung schafft Innovationen, entwickelt neue Brennersysteme, verbessert die Qualität der eingesetzten Werkstoffe und stützt sich dabei auf Designer, um Produkte hervorzubringen, die sowohl formschön als auch einfach zu bedienen sind.

Seit 45 Jahren bildet diese Kultur der Qualität, des Designs und der Innovation die Leitlinie für die Teams von Forge Adour.

Das Unternehmen mit Hauptsitz im französischen Bayonne und in Spanien vertreibt seine Produkte in Frankreich und auf dem internationalen Markt. Heute ist Forge Adour mit mehr als 200.000 verkauften Produkten pro Jahr der größte europäische Hersteller von Planchas. Dieses Abenteuer wird mit immer neuen Produkten fortgeführt, die unseren Kunden die Gelegenheit zum Austausch und zum Genuss bieten.

Design

Formvollendete *Ästhetik*

Eine Plancha von Forge Adour ist nicht bloß ein Gegenstand, sondern ein formvollendetes Objekt. Sie anzuschauen soll ein Augenschmaus sein, an die sich der eigentliche Genuss anschließt.

Mit ihren Linien, Materialien und Farben soll sie sich wie von selbst in Ihr Zuhause einfügen. Mit ihren Abmessungen und Funktionen soll sie auch dann Freude bereiten, wenn sie verwendet wird.

Deshalb steht die Einheit von Ästhetik und Funktionalität im Zentrum des Gestaltungsprozesses unserer Planchas und Outdoor-Küchen. Genau dieser Herausforderung müssen sich die von uns beauftragten Designer für jedes einzelne unserer Produkte stellen.

*Eine Plancha
oder Outdoor-Küche
von Forge Adour
ist immer einzigartig...*

Mit ihrer Eleganz, Modernität und Funktionalität...
ist sie eine zeitlose Quelle der Lebensfreude.



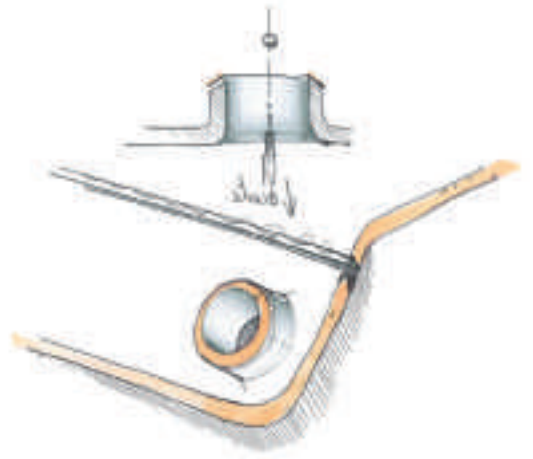
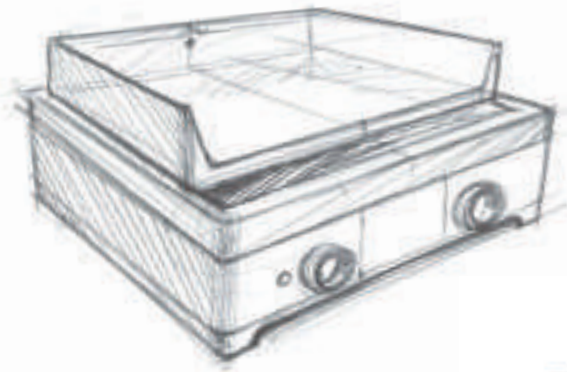

Innovation

Wir erfinden heute schon
die Lösungen von *morgen*





ELEKTRISCH



GAS



LÖSUNGSMITTELFREI



ENERGIEEINSPARUNG



GARANTIE



Bei der Entwicklung einer Plancha, die jahrelang hält, widerstandsfähig ist und bis zu 15 Jahre Garantie hat, richtet sich der Blick zwangsläufig in die Zukunft. Genau das ist auch die Mission unserer Konstruktionsabteilung: Verwendung möglichst langlebiger und widerstandsfähiger Werkstoffe, Innovation hin zu Produkten mit mehr Energieeinsparung.

Wir verwenden eine lösungsmittelfreie Dreifachbeschichtung mit dem Label „Smart Certified“, Kategorie „Platinum“, die auf allen Komponenten aus Stahl das Ökodesign des Produkts sowie seine verbesserte Korrosions-, UV- und Stoßfestigkeit gewährleistet.

Unsere Produkte sind als Gas- oder Elektro-Modelle erhältlich, wobei die Gasmodelle der neuen Generation eine Gaseinsparung von bis zu 30 % ermöglichen.

Unsere Outdoor-Küchen stehen diesen Ansprüchen in Sachen Langlebigkeit und Bedienerfreundlichkeit um nichts nach, denn auch hier gelten bei der Entwicklung das gleiche Engagement und die gleichen Standards.





Das
Glück
der gesunden
Genüsse

A photograph of two men in aprons preparing food outdoors. The man on the left, wearing a green apron and glasses, is smiling and holding a white plate with sliced cucumbers. The man on the right, wearing a tan apron and sunglasses, is using a cucumber slicer to cut a cucumber. The background is a blurred green outdoor setting.

en-

**FORGE
ADOUR**

Das Glück der gesunden *Genüsse*

Bei der Zubereitung mit Forge Adour vereinen Sie mühelos „gut essen“ mit „gesund essen“. Dank der Garmethode werden die Speisen auf unseren Planchas mit einem Mindestmaß an Fett verfeinert, konzentriert und karamelisiert, sodass ihr wahrer Geschmack und Charakter erhalten bleiben.

*Ein wahres Universum
an Genüssen
eröffnet sich Ihnen...
Sie müssen nur noch
entscheiden, welche
hochwertigen,
saisonalen Produkte
Sie verwenden möchten.*





Öko- Design

Schmieden der Welt
von *morgen*

Zukunftsorientiert zu sein bedeutet, sich für die Welt von morgen zu engagieren, die Welt, die wir unseren Kindern und den nachfolgenden Generationen hinterlassen. Aus diesem Grund entwickeln und produzieren wir seit unserer Gründung langlebige Produkte. In diesem Sinne verfolgen wir seit 2016 **einen Ökodesign-Ansatz** und integrieren Umweltaspekte systematisch bereits bei der Produktkonzeption, mit dem **Ziel, die Umweltauswirkungen unserer Produkte während ihres gesamten Lebenszyklus zu verringern.**

Ein Ökodesign-Ansatz, der darauf abzielt, das bestmögliche Gleichgewicht zwischen ökologischen, sozialen, technischen und wirtschaftlichen Anforderungen zu finden.



STUDIE UND DESIGN

HERSTELLUNG

TRANSPORT

NUTZUNG

LEBENSENDE

Studie und Design



ÖKODESIGN



- Zeitloses Design
- Leicht zu montierende Produkte
- Langlebige Produkte (*bis zu 15 Jahre* Garantie*)
- Reparierbare Produkte (*Ersatzteile mindestens 10 Jahre erhältlich*)
- Vertrieb umweltschonender Reinigungsprodukte (*zur Verringerung der Umweltauswirkungen von Verbrauchsmaterialien*) und von Schutzhauben
- Fortlaufende Produktoptimierung

Rohstoffe



- Werkstoffe zu 95 % wiederverwertbar
- Europäische Beschaffung in der Nähe der Produktionsstätte
- Wahl hochwertiger Werkstoffe
 - Rostfreier Stahl 304
 - Emailliertes Gusseisen von bis zu 7 mm (*verbesserte Wärmehaltung und -verteilung*)
- FSC-zertifizierte Kartonverpackungen
- Druck auf FSC-Papier

Herstellung



LÖSUNGSMITTELFREI

- Lösungsmittelfreie Dreifachbeschichtung mit Öko-Label (*verbesserte Korrosions-, UV- und Stoßfestigkeit und Reduzierung des Rohstoffausschusses*)
- Wiederverwertung von Produktionsabfällen
- Isolierung durch doppelwandige Brennkammer

Nutzung



ENERGIEEINSPARUNG

- Durchschnittlich bis zu 30 % Energieeinsparung
- Community-Tipps für Montage, Nutzung, Garen
- Pflegehinweise, Wartungsdienst

Lebensende



- Reparaturdienst
- Verkauf generalüberholter Produkte
- Mitgliedschaft in Öko-Organisationen: ecosystem, CITEO, eco-maison, re-fashion, screlec, Éco DDS

*Je nach Modell



Weitere Leistungen

Wir machen Ihnen das Glück *leicht*

Das Glück, gut informiert zu sein

Auf unserem Kanal **forgeadour.tv** finden Sie zahlreiche Tutorials zur Montage, Pflege- und Reinigungstipps oder Inspirationen für Rezepte und Hinweise zum Garen.





ENTDECKEN SIE ALL UNSERE TIPPS UND TUTORIALS

- Hilfe bei der **Montage**
- Reinigungs- und Pfllegetipps
- Inspirationen und Garmethoden

f in  

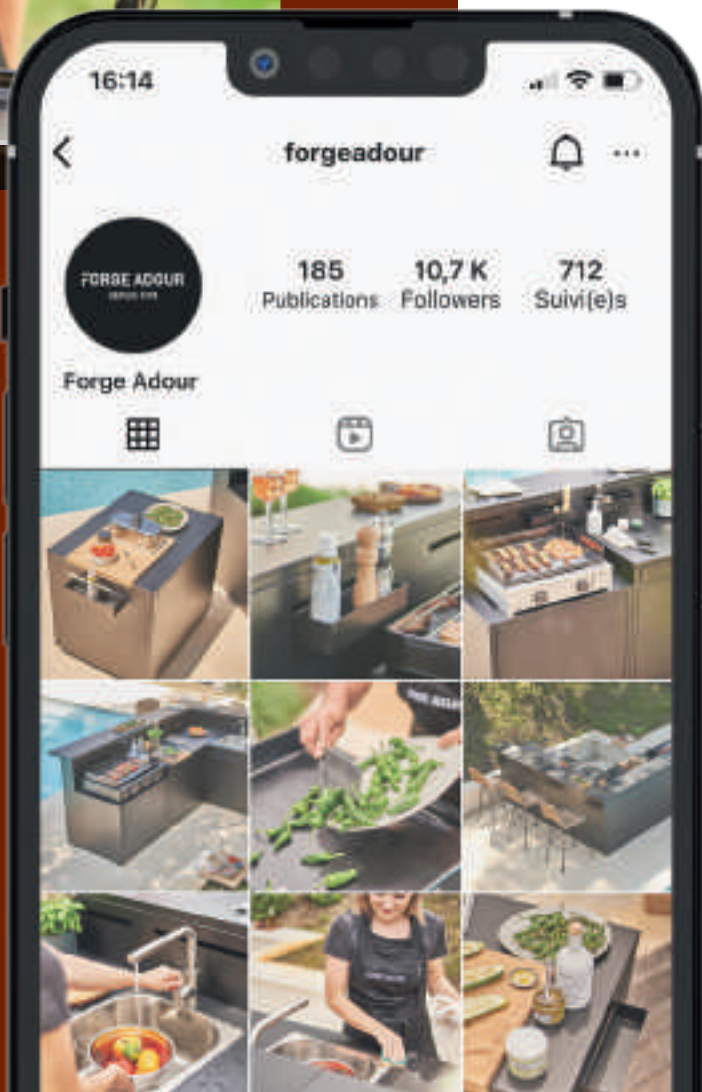

Willkommen in der Forge Adour- Community

Eine offene Runde
für alle Genießer,
um Rezepte auszutauschen,
kulinarische Erfahrungen zu teilen
und sich von den aktuellen Neuigkeiten
von Forge Adour
inspirieren zu lassen.

Für alle GLÜCKSMOMENTE *des Lebens*

Planchas, Outdoor-Küchen,
Küchenutensilien und -zubehör..
Forge Adour – ein reichhaltiges Sortiment von
Küchenlösungen
für Ihr persönliches Geschmackserlebnis.

UNSER SORTIMENT

- PLANCHAS ————— ■ Seite 24
- OUTDOOR-KÜCHEN ————— ■ Seite 68
- HOLZKÖHLEGRILLS ————— ■ Seite 78
- ZUBEHÖR UND UTENSILIEN ————— ■ Seite 82





Produktreihe PLANCHAS

— ■ *Planchas* FÜR LANG ANHALTENDE GLÜCKSMOMENTE

- **Korrosions-, UV- und Stoßfestigkeit**
- Lösungsmittelfreie **Beschichtung** mit dem Label „Smart Certified“, Kategorie „Platinum“
- **Integrierte Garantie** von bis zu 15 Jahren
- **Zu 100 % reparierbar**



+ **INFOS**
ZU UNSEREN PLANCHAS

So wählen Sie IHRE PLANCHA

- 1** ■ **Wo soll sie aufgestellt werden?**
Im Innen- oder im Außenbereich?
- 2** ■ **Welche Energiezufuhr**
soll sie haben?
- 3** ■ Welche Größe
ist für Ihre Nutzung am besten
geeignet?



Produktreihe PREMIUM

Unübertroffene Exzellenz.
Die ultimative Plancha.



Produktreihe MODERN

Leistung und Eleganz.
Das vollendete Design.



Produktreihe ORIGIN

Top-Leistung und intuitive Bedienung.
Die ganze Kunst der Plancha.



Produktreihe BASE

Einfach und praktisch.
Die Essenz der Plancha.



Produktreihe COOKING

Flexibler geht es nicht.
Die Plancha, die einfach überall passt.



Produktreihe COMBI

Die perfekte Kombination.
Die einzigartige Verbindung von Grill und Plancha.





Unübertroffene Exzellenz.

Die ultimative Plancha.

Unsere edelsten Planchas: Die mit neuen Funktionen ausgestattete Produktreihe bietet einen unübertroffenen Bedienerkomfort.

Produktreihe
PREMIUM



- *Doppelwandige Brennkammer sowie patentierte Brenner, die eigens für Planchas konzipiert sind*
- *Bessere Wärmeverteilung und -speicherung für eine Energieeinsparung von 30 % (im Vergleich zu älteren Produktreihen)*
- *Emaillierte Gusseisenplatte, im Schnitt zu 80 % aus Recyclingmaterialien*
- *Optimierte Garplattenstärke für eine bessere Wärmeverteilung und -haltung*



Produktreihe
PREMIUM



PLANCHAS

Technische Informationen



ELEKTRISCH



GAS



INNEN-
BEREICH



AUSSEN-
BEREICH



ÖKODESIGN



GARANTIE

Entdecken Sie
die Produktreihe

Drehregler
zum Einschalten und Einstellen

■ **Garplatte**
aus emailliertem Gusseisen

■ **Energiezufuhr wahlweise:**
- Butan- und Propangas
- Elektrisch



■ **Füße** verstellbar

■ **Rahmen**
Edelstahl oder Stahl

■ **Fettauffangbehälter**
Fassungsvermögen 1 L



Produktreihe
PREMIUM



PLANCHAS



ÖKODESIGN



MODELL 45 4 bis 6



PREMIUM E45 A NG

Schwarzer und hellgrauer
Stahlrahmen



 L 603 x T 441 x H 241 mm

Dreifachbeschichtung

 31 kg

 2500 W

 8436550257168



PREMIUM E45 I

Edelstahlrahmen



 L 603 x T 441 x H 241 mm

 31 kg

 2500 W

 8436550202205









MODELL 60 8 bis 10



PREMIUM E60 A NG
Schwarzer und hellgrauer
Stahlrahmen







 L 753 x T 441 x H 241 mm
Dreifachbeschichtung
 36 kg
 3200 W
 8436550257151



PREMIUM E60 I
Edelstahlrahmen







 L 753 x T 441 x H 241 mm
 36 kg
 3200 W
 8436550202212



PREMIUM G60 A NG
Schwarzer und hellgrauer
Stahlrahmen







 L 753 x T 463 x H 241 mm
Doppelwandiger Rahmen
Dreifachbeschichtung
 34 kg
 x2 = 6400 W
 8436550203325



PREMIUM G60 I
Edelstahlrahmen



 L 753 x T 463 x H 241 mm
Doppelwandiger Rahmen
 34 kg
 x2 = 6400 W
 8436550203370

MODELL 75 10 bis 15 ✂



PREMIUM G75 A NG
Schwarzer und hellgrauer
Stahlrahmen



↗ L 903 x T 463 x H 241 mm
Doppelwandiger Rahmen
Dreifachbeschichtung
👤 39 kg
🔥 x3 = 9000 W
▮▮▮ 8436550256512



PREMIUM G75 I
Edelstahlrahmen



↗ L 903 x T 463 x H 241 mm
Doppelwandiger Rahmen
👤 39 kg
🔥 x3 = 9000 W
▮▮▮ 8436550256529



- *Einklappbare Ablageflächen mit Hydraulikzylindern*
- *„Push-to-open“-Schublade für mehr Stauraum*
- *Lenkrollen*
- *Stauraum für Gasflasche*

Produktreihe
PREMIUM



WAGEN



ÖKODESIGN



MODELL 60



CHPAF 60 NG

Schwarzer und hellgrauer
Stahlrahmen

Plancha nicht enthalten

↗ L 875 / 1745* x T 556 x H 1042 mm

Dreifachbeschichtung

⚖ 55 kg

||||| 8436550201918

**Maße: geschlossen/offen*



CHPIF 60

Edelstahlrahmen

Plancha nicht enthalten

↗ L 875 / 1745* x T 556 x H 1042 mm

⚖ 52 kg

||||| 8436550204551

**Maße: geschlossen/offen*

MODELL 75



CHPAF 75 NG

Schwarzer und hellgrauer
Stahlrahmen

Plancha nicht enthalten

↗ L 1025 / 1895* x T 556 x H 1042 mm

Dreifachbeschichtung

⚖ 60 kg

||||| 8436550201758

**Maße: geschlossen/offen*



CHPIF 75

Edelstahlrahmen

Plancha nicht enthalten

↗ L 1025 / 1895* x T 556 x H 1042 mm

⚖ 59 kg

||||| 8436550204568

**Maße: geschlossen/offen*

Produktreihe
PREMIUM



DECKEL



ÖKODESIGN



MODELL 60



CPIP 60 Edelstahl

- Deckel für Planchas 60
- Kompatibel mit Möbelmodulen TRA, TRCAF N, SPAF CBN, SC CBN und DRPAF N

8436550205077



CPAP C 60 NG Schwarzer und hellgrauer Stahl

- Deckel für Wagen Premium: CHPAF 60 NG
- Dreifachbeschichtung

8436550204926



CPIP C 60 Edelstahl

- Deckel für Wagen Premium: CHPIF 60

8436550204957

MODELL 75



CPIP 75 Edelstahl

- Deckel für Planchas 75
- Kompatibel mit TRA, TRCAF N, SC CBN

8436550205084



CPAP C 75 NG Schwarzer und hellgrauer Stahl

- Deckel für Wagen Premium: CHPAF 75 NG
- Dreifachbeschichtung

8436550204933



CPIP C 75 Edelstahl

- Deckel für Wagen Premium: CHPIF 75

8436550204964

Produktreihe
PREMIUM



SCHUTZHAUBEN



Schutzhaube
PLANCHA

MODELL 45

H 620 für Plancha

||||| 8436550203080



Schutzhaube
WAGEN

MODELL 60

H 770 für Plancha

||||| 8436550203127

Nicht kompatibel mit CPIP 60

H 890 für Wagen*

||||| 8436550203158

MODELL 75

H 920 für Plancha

||||| 8436550203165

Nicht kompatibel mit CPIP 75

H 1030 für Wagen*

||||| 8436550203004

**Zum Positionieren Ablageflächen einklappen*





Leistung und Eleganz.

Das vollendete Design.

Diese Plancha besticht durch ein optimales Gleichgewicht aus Leistung, Innovation, gesunder Gartechnik und Design.

Produktreihe
MODERN



- *Doppelwandige Brennkammer sowie patentierte Brenner, die eigens für Planchas konzipiert sind*
- *Bessere Wärmeverteilung und -speicherung für eine Energieeinsparung von 30 % (im Vergleich zu älteren Produktreihen)*
- *Emaillierte Gusseisenplatte, im Schnitt zu 80 % aus Recyclingmaterialien*
- *Optimierte Garplattenstärke für eine bessere Wärmeverteilung und -haltung*



Produktreihe
MODERN

M



Entdecken Sie
die Produktreihe

PLANCHAS

Technische Informationen



ELEKTRISCH



GAS



INNEN-
BEREICH



AUSSEN-
BEREICH



ÖKODESIGN



GARANTIE





Produktreihe
MODERN



PLANCHAS



ÖKODESIGN







MODELL 45 4 bis 6



MODERN E45 A N
Schwarzer Stahlrahmen







 L 505 x T 573 x H 238 mm
Dreifachbeschichtung
 28 kg
 2500 W
 8436550256628



MODERN E45 I
Edelstahlrahmen







 L 505 x T 573 x H 238 mm
 28 kg
 2500 W
 8436550202229



MODERN G45 A N
Schwarzer Stahlrahmen



 L 505 x T 573 x H 238 mm
Doppelwandiger Rahmen
Dreifachbeschichtung
 27 kg
 x1 = 3800 W
 8436550256888









MODELL 60 8 bis 10



MODERN E60 A N
Schwarzer Stahlrahmen







 L 655 x T 573 x H 238 mm
Dreifachbeschichtung
 32 kg
 3200 W
 8436550256604



MODERN E60 I
Edelstahlrahmen







 L 655 x T 573 x H 238 mm
 32 kg
 3200 W
 8436550202236



MODERN G60 A N
Schwarzer Stahlrahmen







 L 655 x T 573 x H 238 mm
Doppelwandiger Rahmen
Dreifachbeschichtung
 35 kg
 x2 = 6300 W
 8436550256871



MODERN G60 I
Edelstahlrahmen



 L 655 x T 573 x H 238 mm
Doppelwandiger Rahmen
 35 kg
 x2 = 6300 W
 8436550256840

MODELL 75 10 bis 15 ✂



MODERN G75 A N
Schwarzer Stahlrahmen



↗ L 805 x T 573 x H 238 mm
Doppelwandiger Rahmen
Dreifachbeschichtung

⚖ 39 kg

🔥 x3 = 7800 W

||||| 8436550256864



MODERN G75 I
Edelstahlrahmen



↗ L 805 x T 573 x H 238 mm
Doppelwandiger Rahmen

⚖ 39 kg

🔥 x3 = 7800 W

||||| 8436550256867



Produktreihe
MODERN

M

WAGEN



ÖKODESIGN



MODELL 45



CHMAF 45 N

Schwarzer Stahlrahmen *Plancha nicht enthalten*

↗ L 602 / 1473* x T 573 x H 987 mm
Dreifachbeschichtung

⚖ 36 kg

||||| 8436550256581

**Maße: geschlossen/offen*

MODELL 60



CHMAF 60 N

Schwarzer Stahlrahmen *Plancha nicht enthalten*

↗ L 752 / 1623* x T 573 x H 987 mm
Dreifachbeschichtung

⚖ 40 kg

||||| 8436550257144

**Maße: geschlossen/offen*



CHMIF 60

Edelstahlrahmen *Plancha nicht enthalten*

↗ L 752 / 1623* x T 573 x H 987 mm

⚖ 39 kg

||||| 8436550202465

**Maße: geschlossen/offen*

MODELL 75



CHMAF 75 N

Schwarzer Stahlrahmen *Plancha nicht enthalten*

↗ L 902 / 1773* x T 573 x H 987 mm
Dreifachbeschichtung

⚖ 43 kg

||||| 8436550257083

**Maße: geschlossen/offen*



CHMIF 75

Edelstahlrahmen *Plancha nicht enthalten*

↗ L 902 / 1773* x T 573 x H 987 mm

⚖ 43 kg

||||| 8436550202472

**Maße: geschlossen/offen*

Produktreihe
MODERN

M

DECKEL



MODELL 45



CPAM C 45 Schwarzer Stahl

Deckel mit Scharnieren

Dreifachbeschichtung



Kompatibel mit CHMAF 45, TRA, TRCAF N, SPAF CBN, SC CBN und DRPAF N

||||| 8436550205381

MODELL 60



CPAM C 60 Schwarzer Stahl

Deckel mit Scharnieren

Dreifachbeschichtung



Kompatibel mit CHMAF 60 und TRA, TRCAF N, SPAF CBN, SC CBN und DRPAF N

||||| 8436550205398



CPIM C 60 Edelstahl

Deckel mit Scharnieren



Kompatibel mit CHMIF 60 und TRA, TRCAF N, SPAF CBN, SC CBN und DRPAF N

||||| 8436550205367

MODELL 75



CPAM C 75 Schwarzer Stahl

Deckel mit Scharnieren

Dreifachbeschichtung



Kompatibel mit CHMAF 75 und TRA, TRCAF N, SPAF CBN und SC CBN

||||| 8436550205404



CPIM C 75 Edelstahl

Deckel mit Scharnieren



Kompatibel mit CHMIF 75 und TRA, TRCAF N, SPAF CBN und SC CBN

||||| 8436550205374

Produktreihe
MODERN

M

SCHUTZHAUBEN



MODELL 45

H 470 für Plancha

||||| 8436550203073

H 630 für Wagen*

||||| 8436550203097



MODELL 60

H 680 für Plancha

||||| 8436550203103

H 790 für Wagen*

||||| 8436550203134

MODELL 75

H 830 für Plancha

||||| 8436550203141

H 940 für Wagen*

||||| 8436550203172

*Zum Positionieren Ablageflächen einklappen





Einfach und praktisch. *Die Essenz der Plancha.*

Diese Plancha ist ein Muss für jede gesellige Runde.
Sie bietet alles, was eine Plancha ausmacht und kommt wahlweise
mit einer Garplatte aus emailliertem Gusseisen oder Edelstahl.

Produktreihe
BASE

B
—



Produktreihe
BASE

B

PLANCHAS

Technische Informationen



ELEKTRISCH



INNEN-
BEREICH



AUSSEN-
BEREICH



GARANTIE



Entdecken Sie
die Produktreihe

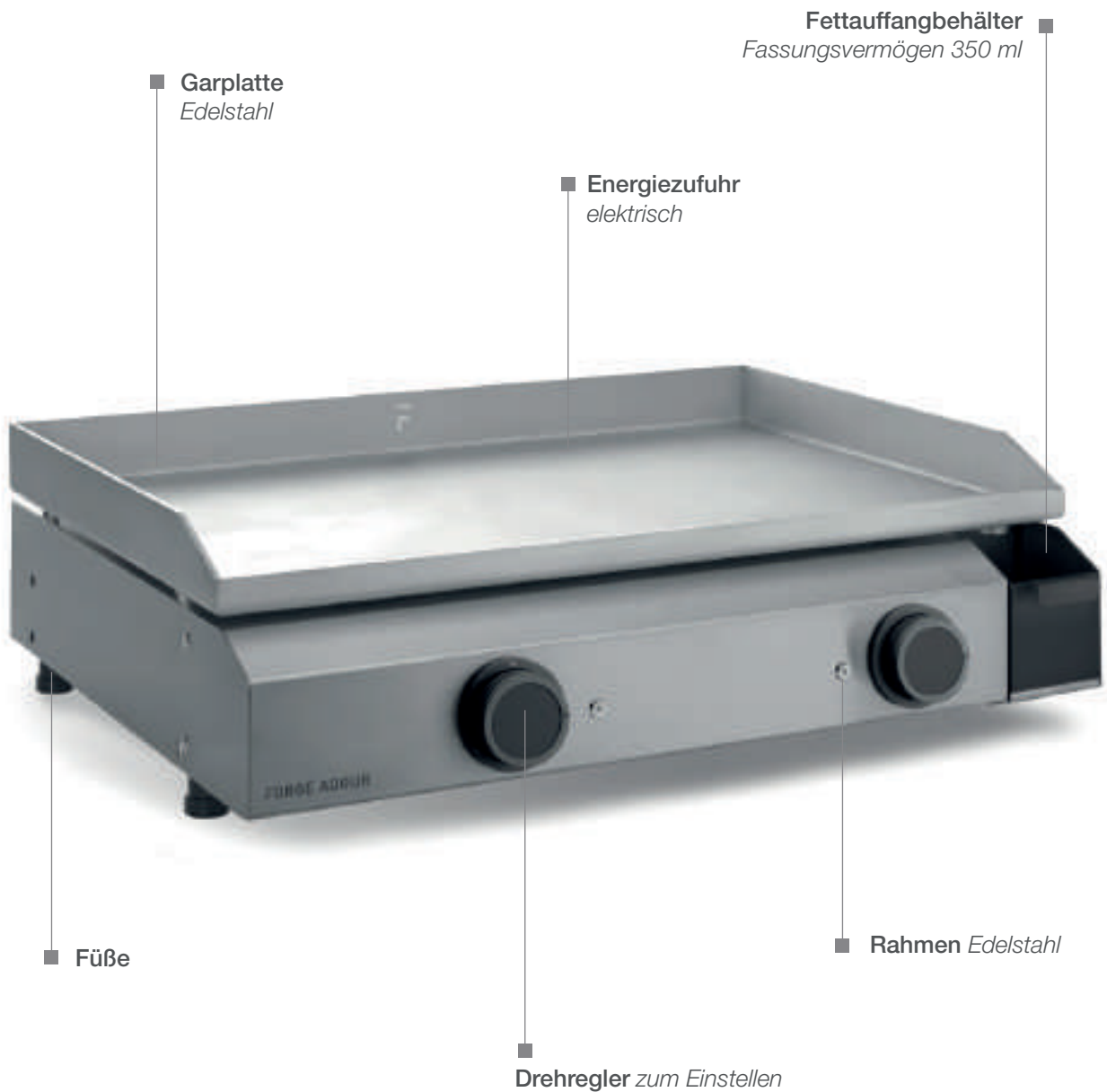



Produktreihe
BASE



PLANCHAS



MODELL 60 8 bis 10



BASE E60 I
Edelstahlrahmen



L 632 x T 478 x H 194 mm

Edelstahl-Garplatte

20 kg

3200 W

8436550257120



WAGEN UND HAUBEN



CHBA 60
Schwarzer Stahlrahmen

Plancha nicht enthalten

↗ L 1194 x T 480 x H 857 mm

Dreifachbeschichtung

👤 10 kg

||||| 8436550202526



H 680 für Plancha BASE 60

||||| 8436550203103



H 1220 für Wagen BASE 60

||||| 8436550203011



Flexibler geht es nicht.

Die Plancha, die einfach überall passt.

Die Produktreihe wurde entwickelt, um den Sommer zu verlängern... und ist sowohl für den Innen- als auch für den Außenbereich geeignet. Eine einfach zu bedienende Plancha mit Touchscreen, die für ein präziseres Garen sorgt.

Produktreihe
COOKING



Produktreihe
COOKING



PLANCHAS

Technische Informationen



ELEKTRISCH



INNEN-
BEREICH



AUSSEN-
BEREICH



GARANTIE



Entdecken Sie
die Produktreihe

Integrierter Deckel
mit Scharnieren

Garplatte
aus emailliertem Gusseisen

Energiezufuhr *elektrisch*

Touchscreen-
Bedienung

Fettauffangbehälter
Fassungsvermögen 300 ml

Rahmen *Stahl*



PLANCHA UND SCHUTZHAUBE



MODELL 45 4 bis 6 



COOKING

Schwarzer Stahlrahmen

 L 365 x T 555 / 625* x H 145 / 515* mm
Dreifachbeschichtung

 18 kg

 2500 W

 8436550257113

*Maße: geschlossen/offen



H 350 für Plancha COOKING

 8436550257106

OUTDOOR- Küchen

— ■ *Küchenmodule* *FÜR DAS GROSSE GLÜCK*

Plancha-Modul, Arbeitsplatten, Rolltische, Beistelltisch oder Spüle – all unsere Küchenmodule sind kombinierbar, damit Sie Ihre Küche ganz nach Ihren Wünschen gestalten können – für viele große Glücksmomente.

- **Kompatibel** mit all unseren Planchas
- **Garantie** 2 Jahre
- 100 % **kombinierbar**
- Bartresen **integriert**



ENTWERFEN SIE
IHRE OUTDOOR-KÜCHE

Neuheit 2024

All unsere Möbel verfügen über einen integrierten Bartresen für **noch mehr gemeinsamen Genuss!**



Lassen Sie sich -inspirieren!

Konfigurations-
beispiele



die KOMPAKTE

1 Modul: *Küchenmodul*



die FUNKTIONELLE

3 Module: *Plancha-Modul*
+ *Beistellmodul* + *Spülenmodul*



die PRAKTISCHE

2 Module: *Plancha-Modul*
+ *Beistellmodul*





Entwerfen Sie Ihre Outdoor-Küche

WÄHLEN SIE IHRE MODULE



die KOMFORTABLE

4 Module: *Plancha-Modul*
+ *Beistellmodul*
+ *Eckmodul*
+ *Spülenmodul*



die KOMPLETTE

5 Module: *Plancha-Modul*
+ *Beistellmodul*
+ *Eckmodul*
+ *Spülenmodul*
+ *Grillmodul*

MÖBEL



Plancha-Modul

SPAF CBN - 8436555025700



Beistellmodul

SDAF CBN - 8436555025748



Spülenmodul

SEAF CBN - 8436555025717



Eckmodul

SAAF CBN - 8436555025755



Küchenmodul

SC CBN - 8436555025892



Grillmodul

SGAF 66 CBN - 8436555025731

Die Optionen:



Filetierer 2er-Set
8436555025809



Aufbewahrungsbehälter
8436555025793

BEISTELLTISCH



Beistelltisch mit Rollen

DRPAFN - 8436555025687

ROLLTISCHE



Rolltische

TRA N - 8436550256505
TRA NG - 8436550202564



Rolltisch mit geschlossener Anrichte

TRCAF N - 8436555025694

OUTDOOR- Küchen

Technische Informationen



■ **Bartresen**
Optional: 2 Filetierer

Stauraum für Gasflasche
mit Push-to-open-Tür

■ **Aufbewahrungsbehälter**
*1 integrierter Behälter
pro Modul
+ als Option*

■ **Schublade**
mit Push-to-open-Technik



■ Spüle und Wasserhahn
Edelstahl

■ Ecke

■ Aufbewahrung
mit Push-to-open-Tür



■ Aufbewahrung
mit Push-to-open-Tür

Füße verstellbar ■

MODULE UND BEISTELLMODUL



PLANCHA-MODUL



SPAF CBN

Geschlossener Bartresen aus schwarzem Stahl

- ⚙ Kompatibel mit Planchas 45, 60, 75
- ↗ L 900 x T 972 x H 1125 mm
- Dreifachbeschichtung
- Push-to-open-Tür
- Aufbewahrungsbehälter
- 👤 64 kg
- ||||| 8436555025700

BEISTELLMODUL



SDAF CBN

Geschlossener Bartresen aus schwarzem Stahl

⊕ Einschub möglich von 46-L-Kühlschrank

- ↗ L 900 x T 972 x H 1125 mm
- Dreifachbeschichtung
- Push-to-open-Schublade und -Tür
- Fachboden innen
- Aufbewahrungsbehälter
- 👤 81 kg
- ||||| 8436555025748

SPÜLENMODUL



SEAF CBN

Geschlossener Bartresen aus schwarzem Stahl

⊕ Anschluss für Gartenschlauch

- ↗ L 900 x T 972 x H 1125 mm
- Dreifachbeschichtung
- Push-to-open-Tür
- Aufbewahrungsbehälter
- 👤 71 kg
- ||||| 8436555025717

ECKMODUL



SAAF CBN

Geschlossener Bartresen aus schwarzem Stahl

⊕ Eckmodul optional
rechts oder links einsetzbar

↗ L 972 x T 972 x H 1115 mm
Dreifachbeschichtung
Aufbewahrungsbehälter
👤 50 kg
▮ 8436555025755

KÜCHENMODUL



SC CBN

Schwarzer Bartresen

↗ L 1200 x T 972 x H 1125 mm
Dreifachbeschichtung
2 Schubladen und 2 Türen mit
Push-to-open-Technik
Aufbewahrungsbehälter
👤 99 kg
▮ 8436555025892

GRILLMODUL



SGAF CBN

Geschlossener Bartresen aus schwarzem Stahl

⊕ Einbau von Grill 66 möglich

🔗 Kompatibel mit Grills*: 961.66 und 918.66
↗ L 900 x T 972 x H 1125 mm
Dreifachbeschichtung
Push-to-open-Tür
👤 59 kg
▮ 8436555025731

**Grills nicht enthalten*

BEISTELLTISCH MIT ROLLEN



DRPAF N

Schwarzer Stahl,
geschlossen

🔗 Kompatibel mit Planchas 45, 60, 75
Nicht mit Plancha Premium 75, CPIP 60 und 75
↗ L 810 / 890* x T 630 x H 740 mm
Dreifachbeschichtung
Aufbewahrungsbehälter
4 Lenkrollen mit 2 Bremsen
👤 27 kg
▮ 8436555025687

**Maße: Mit/ohne Aufbewahrungsbehälter*

ROLL- TISCHE



TRA N

Rolltisch aus schwarzem Stahl

↗ L 1191 x T 640 x H 760 mm

Dreifachbeschichtung

⚖ 28 kg

||||| 8436550256505



TRA NG

Rolltisch aus schwarzem
und hellgrauem Stahl

↗ L 1191 x T 640 x H 760 mm

Dreifachbeschichtung

⚖ 28 kg

||||| 8436550202564



TRCAF N

Geschlossener Rolltisch und Anrichte
aus schwarzem Stahl

↗ L 1200 / 1640* x T 657 x H 1125 mm

Dreifachbeschichtung

Seitliche Ablagefläche rechts oder links

Push-to-open-Türen

⚖ 57 kg

||||| 8436555025694

*Maße: Seitliche Ablagefläche geschlossen/offen





SCHUTZHAUBEN



H 930

Schutzhaube für Plancha-Modul,
Beistelltisch, Spüle, Grill

SPAF CBN, SDAF CBN, SEAF CBN, SGAF CBN

||||| 8436555025779



H 850

Schutzhaube für Beistelltisch

DRPAF N

||||| 8436555025762



H 1220

Schutzhaube für Rolltische

TRA N, TRA NG

||||| 8436550203011



H 1230

Schutzhaube für Rolltisch
Beistelltisch aus Stahl, geschlossen

TRCAF N

||||| 8436550203028

Produktreihe HOLZKOHLE- GRILLS

— ■ *FREISTEHEND oder zum Einbauen* *FÜR EINE ABWECHSLUNGSREICHE KÜCHE.*

Die Zubereitung von Speisen ist eine sehr individuelle Erfahrung, die viel Feinfühligkeit erfordert. Genau deshalb haben sich unsere Designer auch mit dem Grillen beschäftigt.

- Authentische Zubereitung auf **Holzkohle**
- **Garantie** 2 Jahre
- Grill 66 kompatibel mit Möbelmodul **SGAF CBN**



ENTDECKEN SIE
DIE GESAMTE GRILLREIHE

Einfach
ODER DOPPELT!

Unsere Grills sind mit einfachem horizontalen Glutkasten oder mit doppeltem horizontalen oder vertikalen Glutkasten erhältlich – für **noch mehr Genuss!**



GRILLS

ZUM Einbauen
oder freistehend



AUSSEN-
BEREICH



HOLZKOHLE



HORIZONTALER GLUTKASTEN



961.56

Edelstahl-Grill zum Einbauen oder freistehend

Horizontaler Glutkasten

Edelstahl-Spieße: 8

Verstellbarer Grillrost aus Edelstahl: 1

↗ Rahmen: L 560 x T 455 x H 470 mm

Einbaumaße: 510 x 425 mm

⚖ 21 kg

||||| 8436550256307



961.66

Edelstahl-Grill zum Einbauen oder freistehend

Horizontaler Glutkasten

Edelstahl-Spieße: 8

Verstellbarer Grillrost aus Edelstahl: 1

↗ Rahmen: L 660 x T 455 x H 470 mm

Einbaumaße: 610 x 425 mm

⚖ 25 kg

||||| 8436550256314





HORIZONTALER UND VERTIKALER GLUTKASTEN

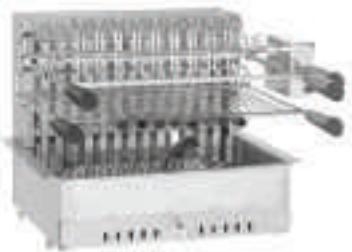

918.56

Edelstahl-Grill zum Einbauen oder freistehend

Horizontaler und vertikaler Glutkasten

Verstellbarer elektrischer Drehspieß

Auffangschale mit Griff

Edelstahl-Spieße: 8

Verstellbarer Grillrost aus Edelstahl: 1

↗ Rahmen: L 560 x T 435 x H 475 mm

Einbaumaße: 510 x 425 mm

⚖ 34 kg

||||| 8436550256321

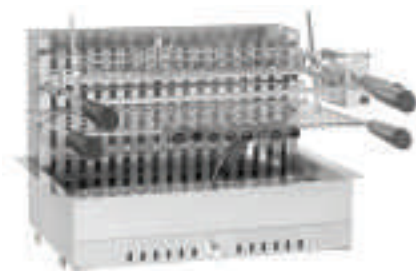

918.66

Edelstahl-Grill zum Einbauen oder freistehend

Horizontaler und vertikaler Glutkasten

Verstellbarer elektrischer Drehspieß

Auffangschale mit Griff

Edelstahl-Spieße: 8

Verstellbarer Grillrost aus Edelstahl: 1

↗ Rahmen: L 660 x T 435 x H 475 mm

Einbaumaße: 610 x 425 mm

⚖ 40 kg

||||| 8436550256338

ZUBEHÖR und Utensilien

— *Erweitern Sie Ihre Erfahrung
MIT UNSEREM EIGENS FÜR DIE ZUBEREITUNG
AUF DER PLANCHA ENTWICKELTEN ZUBEHÖR
UND UNSEREN UTENSILIEN*

- **Einfacher Einstieg** in die Zubereitung auf der Plancha
- **Utensilien für die Zubereitung**
- **Pflege- und Reinigungsmittel**
- **Umweltschonende** Reinigungsmittel
- **Kompatibel** mit all unseren Planchas



+ INFOS
ZU UNSEREM ZUBEHÖR

*Einfach loslegen,
UND GAREN!*

Die richtige Ausstattung für Vorbereitung,
Zubereitung und Pflege für **noch mehr
gemeinsames Vergnügen!**



ZUBEHÖR UND UTENSILIEN



UTENSILIEN FÜR DIE ZUBEREITUNG



**KURZER POM-
WENDER**

||||| 5413821019765



**KURZER EDELSTAHL-
WENDER**

||||| 5413828500389



**LANGER POM-
SPACHEL**

||||| 8436550200386



**BREITER
POM-SPACHEL**

||||| 8436550200263



POM-SCHABER

||||| 5413821019789



POM-ZANGE

||||| 5413821019802



**KURZE
EDELSTAHL-ZANGE**

||||| 5413828500419



**KURZE POM-
FLEISCHGABEL**

||||| 5413821019826





**EDELSTAHL-
DECKEL Ø 28 CM**

||||| 8437010175145



**BAMBUS-
SCHNEIDEBRETT
MIT RINNE**

||||| 8436550200393



**EDELSTAHLROST
Ø 25 CM**

||||| 8436550200294



**KOFFER MIT
3-POM-UTENSILIEN**

||||| 5413821019741



SPRITZSCHUTZ

||||| 8436550200249



KÜCHENSCHÜRZE

||||| 8437010174476

ZUBEHÖR UND UTENSILIEN



ÖKODESIGN

Keine Garantie für Reinigungsmittel und -utensilien

REINIGUNG UND PFLEGE



PLANCHA NET

Umweltschonendes
Reinigungsmittel
500 ml

|||||| 8436550205312



REINIGUNGSSET ABSORB

Plancha Net-Spray
250 ml, Net Absorb 500 ml und
Edelstahlspirale

|||||| 8436550257052



NET INOX

Umweltschonendes
Reinigungsmittel
500 ml

|||||| 8436550205343



NET ABSORB

500 ml

|||||| 8436550257045



EDELSTAHLSPIRALE

|||||| 8437010175138



REINIGUNGSSTEIN

|||||| 8437013651660

Richtiges Reinigen IHRER PLANCHA

1. **Klares Wasser auf die heiße Platte gießen**, die Speisereste mit dem Schaber abkratzen und in den Fettauffangbehälter ziehen.
2. Die Gusseisenplatte mit einer **Edelstahlspirale scheuern** und mit Wasser abspülen.
3. Die kalte Platte mit dem **Reinigungsspray einsprühen** und mit Küchenkrepp abtrocknen.
4. Mehrere Löffel Net Absorb in den Fettauffangbehälter geben. Umrühren und einige Minuten einwirken lassen. **Den Fettauffangbehälter auf dem Kompost** oder in die Mülltonne leeren.



+ ENTDECKEN SIE

UNSERE VIDEO-TUTORIALS ZU
REINIGUNG UND PFLEGE



FARBKARTEN

FARBKARTE MATTE OBERFLÄCHE

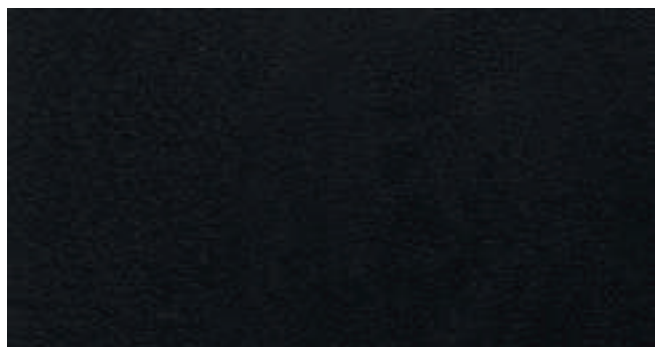

Schwarz
RAL 9005



Hellgrau
RAL 9007

FARBKARTE EDELSTAHL-OBERFLÄCHE



Edelstahl satiniert

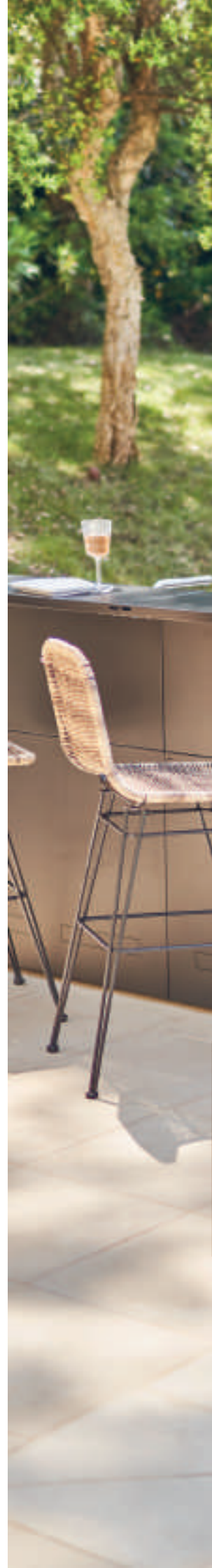



FORGE ADOUR

Unser *Engagement* für das Recycling von Produkten und Verpackungen:

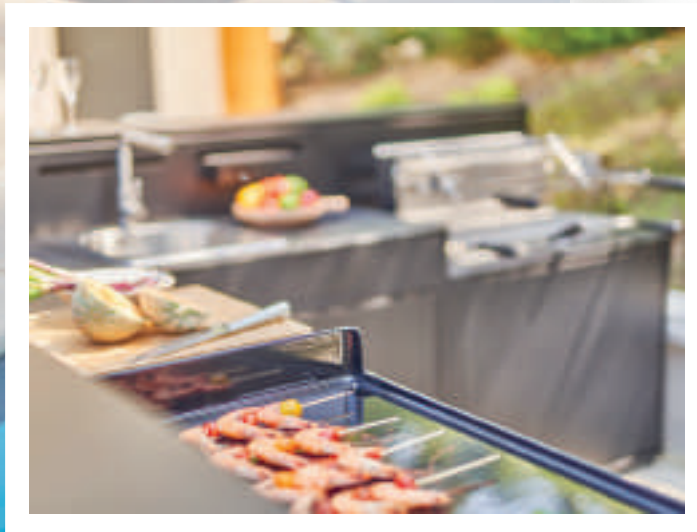

FOTOS
Propagande – Maxime Vantorre

PARTNER FÜR ZUBEHÖR
La Maison Jean Vier

DRUCK Abérardère Impression

Katalog auf FSC-Papier gedruckt.
Druckerei mit Zertifizierung „Imprim'vert“.





FOTOS NICHT VERBINDLICH.

Dieser Katalog, sein gesamter Inhalt und alle damit verbundenen Rechte sind das ausschließliche Eigentum von FORGE ADOUR. Alle dargestellten Modelle (unabhängig davon, ob sie durch Geschmacksmuster geschützt sind oder nicht), Texte, Werke, Illustrationen, Marken und Bilder sind weltweit durch die Vorschriften über das Urheberrecht und das gewerbliche Eigentum geschützt. Jede vollständige oder teilweise Reproduktion der Modelle, des Katalogs oder eines seiner Bestandteile ist ohne vorherige schriftliche Zustimmung von FORGE ADOUR strengstens untersagt. Jeder Verstoß gegen die Bestimmungen dieses Artikels führt zur Einleitung eines Gerichtsverfahrens. Letzterer wird zivil- und strafrechtlich für Fälschung, unlauteren Wettbewerb und/oder Produktpiraterie haftbar gemacht.

FAMILIE
FREUNDE
LACHEN
LÄCHELN
VERGNÜGEN
MITEINANDER
SCHLEMMEN
GENIESSEN
AUSTAUSCHEN
ERFINDEN
ERLEBEN
GLÜCK
MOMENTE

FORGEADOUR.COM

66 avenue du 8 mai 1945
64100 Bayonne – Frankreich
+33 (0)5 59 42 40 88
contact@forgeadour.fr

**FORGE
ADOUR**